

Pamir
5000

FRICO



Stilvoller und energieeffizienter Luftschleier für industrielle Standorte

Pamir 5000 hat eine empfohlene Installationshöhe von 5 m bzw. eine Breite von 7 m und bietet ein schlankes Design für alle Arten an Eingangsbereichen. Der Luftschleier ist für die waagerechte, senkrechte und versenkte Installation erhältlich. Die Serie Pamir sind energieeffiziente EC-Motoren integriert, die eine stufenlose Luftstromregelung ermöglichen. Eine einfach zu öffnende Front ermöglicht einen einfachen Zugang zur Montage und Wartung.

Energieeffizient und nachhaltig

Der Luftschleier ist mit EC-Motoren mit einer bis zu 50 % höheren Energieeffizienz als konventionelle AC-Motoren ausgestattet. Außerdem sind diese Motoren leichter, was eine einfachere Installation und einen umweltschonenderen Transport ermöglicht.

Intelligente Regelung

Die Serie Pamir verfügt über ein intelligentes Steuerungssystem zur Optimierung des Raumklimas mit minimalem Aufwand. Intelligente und automatische Funktionen ermöglichen eine einfache Einrichtung und Nutzung verschiedener Produktgruppen von Frico.

Hohe Leistung

Die Luftschleier von Frico werden in Schweden entwickelt und gefertigt. Die Luftschleier werden in einem unserer hochmodernen und fortschrittlichen Luft- und Tonlaboratorien in Europa geprüft, wodurch wir leistungsstarke Produkte garantieren.

Pamir 5000



Verfügbar in 3 Versionen:

- Ohne Heizung
- Elektrisch beheizt
- Wasserbeheizt



Luftgeschwindigkeitsprofil

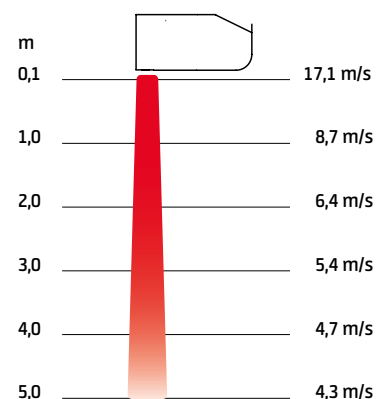

Maße entsprechend ISO 27327-1.
Durchschnittswerte für die Produkte dieser Serie.

Pamir 5000

Fricos Thermozone-Technologie optimiert den Luftschleier



Frico-Türluftschleier bilden einen unsichtbaren Vorhang an Öffnungen und Türen, wodurch verschiedene Temperaturzonen voneinander getrennt werden, ohne den Zugang für Menschen oder Fahrzeuge zu behindern. Durch die Thermozone-Technologie wird eine äußerst einheitliche Luftbarriere mit perfekter Balance zwischen Luftvolumen und Luftgeschwindigkeit gewährleistet – ganz gleich, ob Sie die Wärme oder die Kälte im Raum halten möchten. Durch einstellbare Ausblasgitter kann der Volumenstrom für eine optimale Luftschleierwirkung ausgerichtet werden.

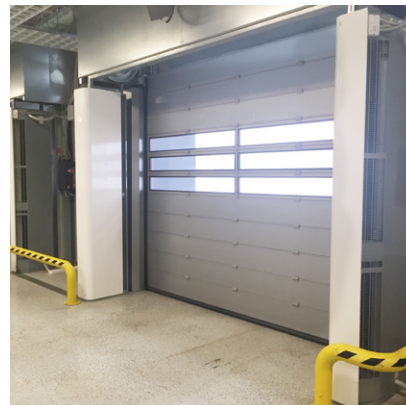

Hohe Energieeinsparung

In vielen Gebäuden bleiben die Türen für die meiste Zeit des Tages geöffnet, was zu enormen Verlusten an teuer geheizter oder gekühlter Luft führt, insbesondere bei einem hohen Temperaturunterschied zwischen Außen- und Innenluft. Durch eine korrekte Installation von Luftschleier lassen sich große Energieeinsparungen erzielen.

Angenehmes Raumklima

Alle Luftschleier mit der Thermozone-Technologie bieten eine optimale Leistung zur Herstellung eines angenehmen Raumklimas ohne Zugluft. Der Luftschleier bietet außerdem Schutz vor Abgasen und Insekten.

Niedriger Geräuschpegel

Mit der Thermozone-Technologie bietet Frico Luftschleier mit einer sehr hohen Luftstromleistung. Diese Technologie trägt nicht nur zur höheren Effizienz der Luftschleier bei, sie bietet auch andere Vorteile wie extrem geringe Geräuschpegel und geringere Turbulenzen.

Finden Sie die optimale Lösung für Ihre spezifischen Anforderungen

Nach Auswahl eines Luftschleiers der Ihren spezifischen Anforderungen entspricht (Raumluft, elektrische Heizung, Wasserheizung) und mit einer Länge von 1, 1,5, 2 oder 2,5 m, folgt die Zusammenstellung Ihrer Steuer- und Zubehöroptionen:

Steuerungssystem auswählen

Wählen Sie eines unserer FC-Steuerungssysteme.



Ventilsystem hinzufügen

Wasserbeheizte Geräte müssen durch ein Ventilsystem ergänzt werden.



Montageoptionen auswählen

Horizontale, bündige oder vertikale Montage.



Ohne Heizung - PAFEC5000 A (IP24**)

Spannung: 230V~

Art.nr	Typ	Leistung [kW]	Volumenstrom*1 [m³/h]	Schallleistung*2 [dB(A)]	Schalldruck*3 [dB(A)]	Stromstärke Motor [A]	Länge [mm]	Gewicht [kg]
230375	PAFEC5010A	0	900/2950	80	34/66	4,4	1039	39
230379	PAFEC5015A	0	1350/4200	84	35/68	5,6	1549	51
230383	PAFEC5020A	0	1700/5900	86	39/70	8,1	2039	67
230387	PAFEC5025A	0	2150/7200	87	41/71	9,2	2549	82

Elektroheizung - PAFEC5000 E (IP20)

Art.nr	Typ	Leistungsstufen [kW]	Volumenstrom*1 [m³/h]	Δt *4 [°C]	Schallleistung*2 [dB(A)]	Schalldruck*3 [dB(A)]	Stromstärke Motor [A]	Spannung [V] Stromstärke [A] (Heizung)	Länge [mm]	Gewicht [kg]
230376	PAFEC5010E12	3,9/7,8/12	900/2950	40/12	80	34/66	4,4	400V3~/16,9	1039	46
230380	PAFEC5015E18	6,0/12/18	1350/4200	40/13	84	35/68	5,6	400V3~/26	1549	66
230384	PAFEC5020E24	7,8/16/24	1700/5900	40/12	86	39/70	8,1	400V3~/33,8	2039	86
230388	PAFEC5025E30	9,9/20/30	2150/7200	42/12	87	41/71	9,2	400V3~/42,9	2549	104

Wasserheizung - PAFEC5000 WL, Register für Wasser mit niedriger Temperatur (≤ 80 °C) (IP24**)

Art.nr	Typ	Leistung*5 [kW]	Volumenstrom*1 [m³/h]	Δt *4,5 [°C]	Wassermenge [l]	Schallleistung*2 [dB(A)]	Schalldruck*3 [dB(A)]	Stromstärke Motor [A]	Länge [mm]	Gewicht [kg]
230378	PAFEC5010WL	17	650/2700	28/18	1,9	82	32/66	4,3	1039	46
230382	PAFEC5015WL	26	1150/3950	27/19	3,0	82	33/66	5,5	1549	62
230386	PAFEC5020WL	35	1550/5400	27/19	4,1	83	35/67	8,0	2039	82
230390	PAFEC5025WL	46	1850/6900	28/20	5,2	85	37/69	9,1	2549	100

Wasserheizung - PAFEC5000 WH, Register für Wasser mit hoher Temperatur (≥ 80 °C) (IP24**)

Art.nr	Typ	Leistung*6 [kW]	Volumenstrom*1 [m³/h]	Δt *4,6 [°C]	Wassermenge [l]	Schallleistung*2 [dB(A)]	Schalldruck*3 [dB(A)]	Stromstärke Motor [A]	Länge [mm]	Gewicht [kg]
230377	PAFEC5010WH	14	650/2700	26/16	1,3	82	32/66	4,3	1039	45
230381	PAFEC5015WH	21	1150/3950	25/16	2,0	82	33/66	5,5	1549	60
230385	PAFEC5020WH	30	1550/5400	26/16	2,7	83	35/67	8,0	2039	79
230389	PAFEC5025WH	37	1850/6900	26/16	3,8	85	37/69	9,1	2549	96

*1) Niedriger/hohes Luftstrom (2 V/10 V).

*2) Schallleistungsmessungen (L_{WA}) gemäß ISO 27327-2: 2014, Installationstyp E.*3) Schalldruck (L_{pA}). Bedingungen: Abstand zum Gerät: 5 Meter. Richtungsfaktor: 2. Entsprechende Absorptionsfläche: 200 m². Bei niedrigem/hohem Luftstrom (2 V/10 V).*4) Δt = Temperaturanstieg der vorbeiströmenden Luft bei maximaler Heizleistung und niedrigem/hohem Luftstrom (2 V/10 V).

*5) Gilt für Wassertemperaturen von 60/40 °C, Lufteintrittstemperatur +18 °C.

*6) Gilt für Wassertemperaturen von 80/60 °C, Lufteintrittstemperatur +18 °C.

*7) Gilt für Wassertemperaturen von 40/30 °C, Lufteintrittstemperatur +18 °C.

*5,6,7) Weitere Berechnungen finden Sie auf www.frico.net.

***) Waagerechte Montage und senkrechte Montage auf der rechten Seite (Blickrichtung von innen): IP24.

Senkrechte Montage auf der linken Seite (Blickrichtung von innen): IP21.

Hergestellt in Schweden mit rostfreiem Gehäuse aus heißverzinkten und pulverbeschichteten Stahlpaneelen. Frontabdeckung und Wartungsklappe aus pulverbeschichtetem Aluminium Farbe der Frontabdeckung und Wartungsklappe: weiß, RAL 9016. Farbe des Gitters, der Rückwand und der Stirnseiten: grau, RAL 7046.



Horizontale Montage

Pamir 5000 hat eine empfohlene Installationshöhe von 5 m. Der Luftschleier kann entweder an einer Wand oder hängend von der Decke montiert werden. Das Gerät kann auch bündig in abgehängten Decken installiert werden.

Bei horizontaler Montage des Luftschleiers muss das Ausblasgitter für die Luft nach unten und so nah wie möglich an der Tür ausgerichtet werden. Zum Schutz von breiteren Öffnungen können mit Hilfe eines Verbindungssets mehrere Geräte nebeneinander montiert werden. Für eine saubere Montage steht für die Wand- und die Deckenmontage ein Installationspaket zur Verfügung, mit dem Sie Kabel, Leitungen und Halterungen diskret abdecken können.

Installation

Eine einfach zu öffnende Front ermöglicht einen einfachen Zugang zur Montage und Wartung.

Der Luftschleier verfügt über eine integrierte Leiterplatte, die mit dem ausgewählten externen Regelsystem FC verbunden ist. Die Regelversorgung der Leiterplatte beträgt 230 V~. Der Zugriff auf die Leiterplatte erfolgt über Kabelbuchsen oben auf dem Gerät. Kommunikations- und Sensorkabel sind an die Leiterplatte angeschlossen.

Der Elektroanschluss erfolgt über die Geräteoberseite. Die Stromversorgung für elektrisch beheizte Luftschleier (400V3~) wird über den Motorraum geführt.

Wasserbeheizte Geräte werden über einen Anschluss an der Geräteoberseite mit der Wasserversorgung verbunden. Flexible Schläuche sind als Zubehör erhältlich. Wasserbeheizte Geräte müssen immer mit einem außerhalb des Geräte montiertem Ventilset ergänzt werden. Für den einfachen Anschluss von Ventilsystemen stehen drei verschiedene Anschlusssets zur Auswahl (Zubehör). Siehe Ventile und Zubehör.

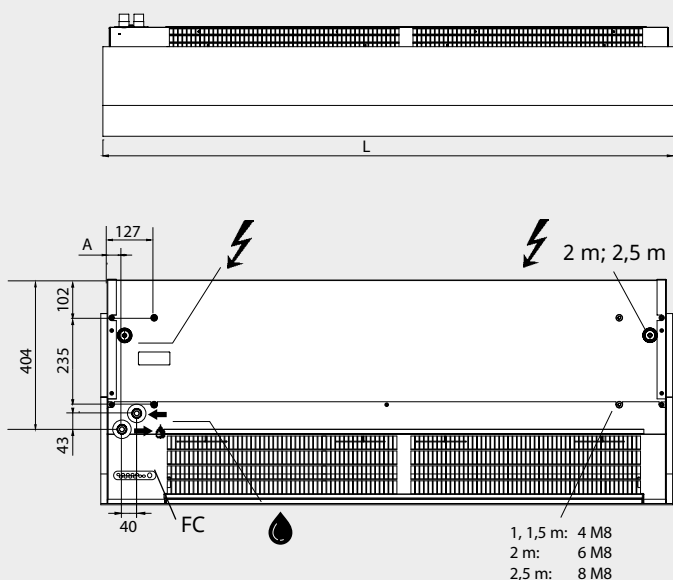

Schaltpläne und weitere technische Informationen finden Sie im Handbuch und unter www.frico.net.

	L [mm]	A [mm]
PAFEC5010	1039	40
PAFEC5015	1549	40
PAFEC5020	2039	40
PAFEC5025	2549	39

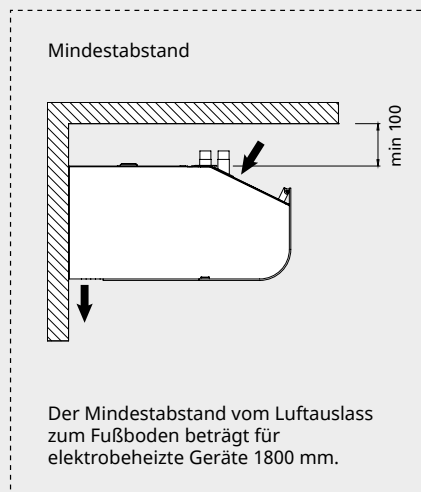
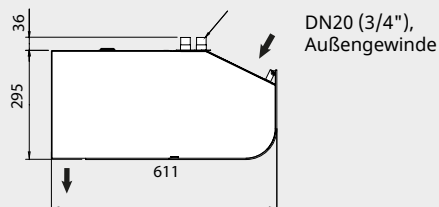



Vertikale Montage

Die empfohlene Installationsbreite für Pamir 5000 beträgt 7 m mit Luftschleiern auf beiden Seiten der Öffnung. Geräte ab einer Länge von 1,5 Metern können senkrecht verwendet werden. Die Geräte können umgedreht und an beiden Seiten der Tür positioniert werden.

Der Luftschleier wird senkrecht so nah wie möglich an der Tür montiert. Die beste Wirkung wird erreicht, wenn die Luftschleier an beiden Seiten der Tür angebracht werden. Ein Einbausatz für vertikale Montage (Zubehör) ist erforderlich, um Geräte am Boden zu montieren oder um zwei Einheiten an höheren Eingangsbereichen übereinander anzubringen. Der Luftschleier ist immer an der Oberseite zu sichern. Das Installationsbausatz (Zubehör) ermöglicht eine verdeckte Montage von Rohrleitungen und Kabeln.

Installation

Eine einfach zu öffnende Front ermöglicht einen einfachen Zugang zur Montage und Wartung.

Der Luftschleier verfügt über eine integrierte Leiterplatte, die mit dem ausgewählten externen Regelsystem FC verbunden ist. Die Regelversorgung der Leiterplatte beträgt 230 V~. Der Zugriff auf die Leiterplatte erfolgt über Kabelbuchsen hinten am Gerät. Kommunikations- und Sensorkabel sind an die Leiterplatte angeschlossen.

Der elektrische Anschluss erfolgt an der Rückseite des Geräts. Die Stromversorgung für elektrisch beheizte Luftschleier (400V3~) wird über den Motorraum geführt.

Wasserbeheizte Geräte werden über einen Anschluss an der Geräteunterseite mit der Wasserversorgung verbunden. Flexible Schläuche sind als Zubehör erhältlich. Wasserbeheizte Geräte müssen immer mit einem außerhalb des Geräts montiertem Ventil ergänzt werden. Für den einfachen Anschluss von Ventilsystemen stehen drei verschiedene Anschlusssets zur Auswahl (Zubehör). Siehe Ventile und Zubehör.

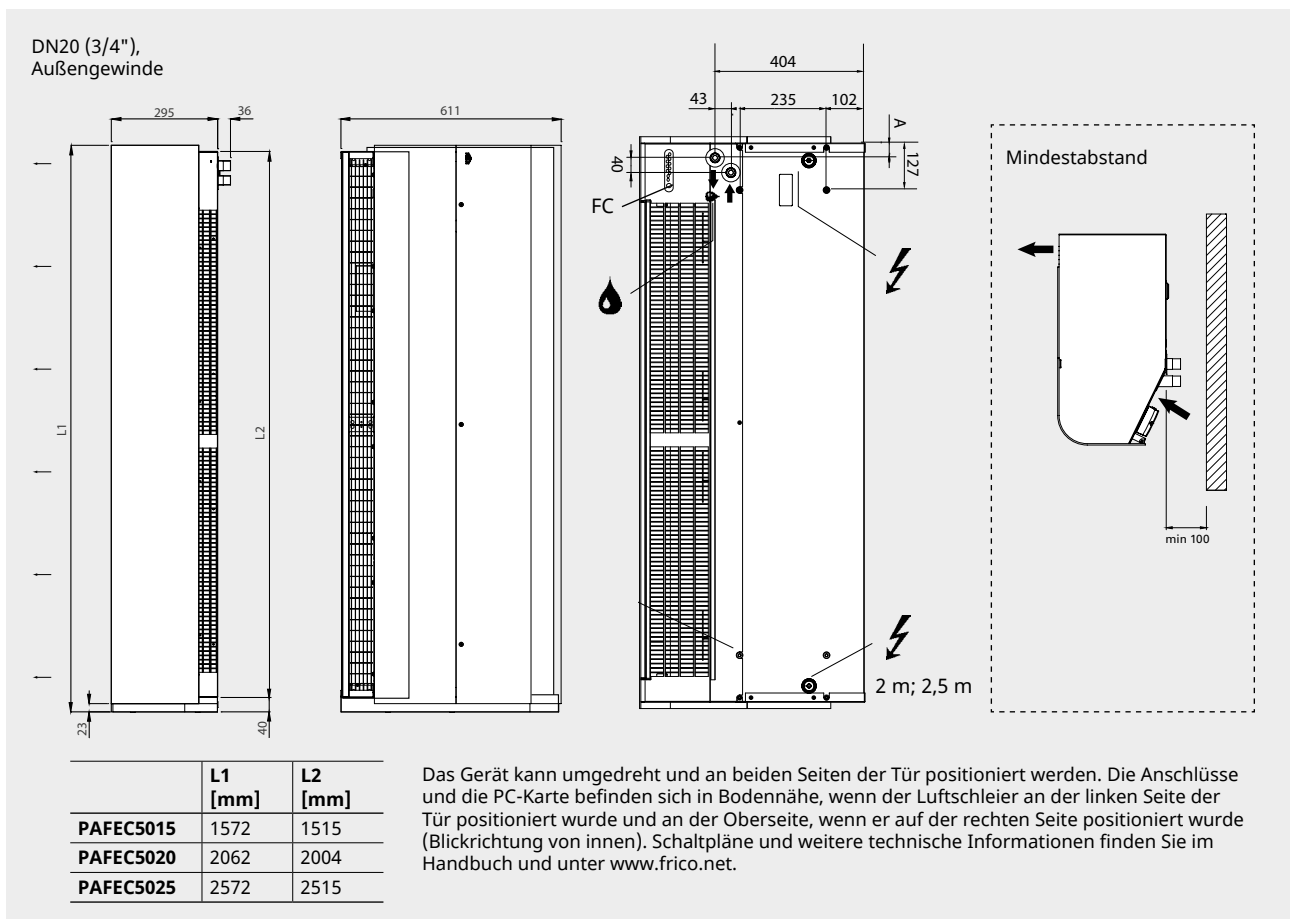

Die Luftschleier von Frico sind mit einer integrierten Platine ausgestattet und werden mit einem intelligenten FC-Steuerungssystem mit zahlreichen intelligenten und energiesparenden Funktionen Ihrer Wahl ergänzt. Je nach Anforderungen stehen vier verschiedene Pakete zur Auswahl.

FC Direct

Einstiegsstufe

- Türkontakt
- Kalenderfunktion
- Filtertimer
- Temperaturfühler integriert

FC Smart

FC Direct +

- Bedienung per App (Bluetooth)
- Optionale drahtlose Sensoren
- Einstellbare Kalenderfunktion
- Abwesenheits- und Boost-funktion
- Einstellbare Filterzeit
- Windfangfunktion
- Zoneneinteilung
- Verbesserte Wasserregelung möglich

FC Pro

FC Direct + FC Smart +

- Automatische Luftstromregelung
- Automatische Wärmebarriere

FC Building - GMS

FC Direct +

- 0-10V, potentialfreier Kontakt oder Modbus
- Automatische Luftstromregelung*
- Automatische Heizungssperre*
- Heizungs- und Lüftereinstellungen
- Alarmanzeige
- Lesen von Werten
- Verbesserte Wasserregelung möglich

* *Erforderlichen Außentemperatursignal*



FC Direct

Einstiegssteuersystem für einen guten Start. Der Türkontakt bietet eine automatische Funktion zur Energieeinsparung, da der Luftschleier nur bei geöffneter Tür aktiviert wird. Wenn die Tür geschlossen wird, bleibt das Gerät im Standby oder läuft mit einer geringeren Lüfterdrehzahl weiter, wenn weitere Wärme erforderlich ist. Die Kalenderfunktion ermöglicht eine Auswahl von Zeiten für Komfort- und reduzierten Modus. Die Bedieneinheit hat einen integrierten Temperaturfühler, der benutzt wird wenn keine externen Sensoren verwendet werden.



FC Smart

Steuerungssystem der zweiten Stufe für umfangreiche Flexibilität. FC Smart bietet alle Vorteile von FC Direct inklusive zusätzlicher Funktionen zur Energieeinsparung und die Möglichkeit einer Steuerung über App (Bluetooth). Die App bietet Zugriff auf alle Funktionen im System und ermöglichen eine präzise benutzerdefinierte Einstellung. Außerdem ermöglicht es die Festlegung verschiedener Zonen mit verschiedenen Einstellungen im Rahmen eines größeren Systems. Die App FRICO CONTROL ist für iOS und Android erhältlich.



FC Pro

Steuerungssystem der dritten Stufe für maximale Einsparungen. FC Pro bietet alle Vorteile von FC Direct und FC Smart inklusive zusätzlicher Funktionen zur automatischen Energieeinsparung. FC Pro bietet alle Vorteile von FC Direct und FC Smart inklusive zusätzlicher Funktionen zur automatischen Energieeinsparung.



FC Building - BMS system

Umfangreiches Steuerungssystem für Gebäude mit optionaler Regelung über 0-10V, potentialfreiem Kontakt (z.B. Relais) und/oder Modbus RTU (RS485). FC Building ermöglicht den Erhalt von Informationen zum Produktstatus und Alarmen. Modbus ermöglicht eine umfangreiche Nutzung aller Funktionen zur Energieeinsparung des Steuerungssystems.

Artikelnummer	Typ	Beschreibung
74684	FCDA	FC Direct, Steuerungssystem der ersten Stufe
74685	FCSA	FC Smart, Steuerungssystem der zweiten Stufe
74686	FCPA	FC Pro, Steuerungssystem der dritten Stufe
74687	FCBA	FC Building, Gebäudemanagementsystem GMS

Das FC-Steuerungssystem ermöglicht die Umsetzung zahlreicher intelligenter und energiesparender Funktionen. Neben unseren vier Paketen ermöglichen weitere Komponenten eine Erweiterung oder individuelle Gestaltung von Systemen. Mit den App-Stufen (FC Smart und FC Pro) ist außerdem die Erstellung und Steuerung verschiedener Zonen möglich. Jede weitere Zone muss mit einem FC Direkt ausgestattet werden und kann durch verschiedenes weiteres Zubehör auf spezifische Anforderungen eingestellt werden. Luftschleier und Heizlüfter mit FC können in getrennten Zonen desselben Systems installiert werden.



FC Direct, Steuersatz

Steuereinheit für Lüfter und Heizung, Türkontakt und 5 m Kommunikationskabel. Für weitere Zonen mit FC Smart und FC Pro. IP44.



FCRTX, externer Raumtemperatursensor

Zur Erfassung der Raumtemperatur an anderen Orten als an der Steuereinheit, inkl. 10 m Sensorkabel. IP20.



FCOTX, Außentemperatursensor

Erfassung der Außentemperatur, inkl. 10 m Sensorkabel. Für automatische Steuerung des Luftschleiers und als Wärmebarriere. IP44.



FCLAP, lokaler Zugangspunkt

Lokaler Zugangspunkt für zusätzliche drahtlose Sensoren (bei Nutzung von mehr als 8 Sensoren) und höhere Reichweite für drahtlose Sensoren oder Bedienung per App (Bluetooth), inkl. Kommunikationskabel, 10 m. IP44.



FCSC/FCBC, Kabel

FCSC-Sensorkabel verfügbar in 10 m oder 25 m für Extralänge. FCBC-Kommunikationskabel für weitere Produkte innerhalb derselben Zone, verfügbar in 5, 10 oder 25 m.



FCDC, Türkontakt

Der Türkontakt regelt die Aktivierung/Deaktivierung des Luftstroms. Ermöglicht die individuelle Steuerung von Luftschleiern an verschiedenen Türen innerhalb derselben Zone.



FCTXRF, drahtloser Innen-/Außensensor

Drahtloser Innen-/Außensensor mit denselben Funktionen wie FCRTX und FCOTX. Die Einstellung als Innen- oder Außensensor erfolgt über einen integrierten Schalter. Reichweite von bis zu 50 m. Batterielevensdauer: 3-5 Jahre (2xAAA). IP44.

FC Direct

Umfang

- FCCF, Bedieneinheit
- FCBC05
- FCDC

FC Smart

Umfang

- FCCF, Bedieneinheit
- FCBC10
- FCDC
- FCLAP

FC Pro

Umfang

- FCCF, Bedieneinheit
- FCBC10
- FCDC
- FCLAP
- FCTXRF

FC Building - GMS

Umfang

- FCCF, Bedieneinheit
- FCBC10
- FCDC
- FCBAP, Gebäudezugangspunkt

Artikelnummer	Typ	Beschreibung	Abmessungen
74684	FCDA	FC Direct, Steuerungssystem der ersten Stufe	89x89x26 mm (FCCF)
74694	FCRTX	Externer Raumtemperaturfühler	39x39x23 mm
74695	FCOTX	Außentemperatursensor	39x39x23 mm
74699	FCLAP	Lokaler Zugangspunkt für zusätzliche drahtlose Sensoren und höhere Reichweite	89x89x26 mm
74718	FCBC05	Zusätzliches Kommunikationskabel, 5 m	5 m
74719	FCBC10	Zusätzliches Kommunikationskabel, 10 m	10 m
74720	FCBC25	Zusätzliches Kommunikationskabel, 25 m	25 m
74721	FCSC10	Zusätzliches Sensorkabel, 10 m	10 m
74722	FCSC25	Zusätzliches Sensorkabel, 25 m	25 m
17495	FCDC	Türkontakt	
74703	FCTXRF	Drahtloser Innen-/Außensensor (für FC Smart, FC Pro)	89x89x26 mm

Wasserbeheizte Geräte müssen durch Ventile ergänzt werden. Das Ventilsystem dient der Regelung des Wasserstroms und aktiviert die maximale Heizleistung nur bei Bedarf. Durch eine Aktivierung der integrierten Bypass-Funktion wird durch einen geringen Leckstrom immer gewährleistet, dass sich im Heizregister warmes Wasser zum Frostschutz und für ein schnelleres Aufheizen befindet. Der Rücklauftemperatursensor stellt sicher, dass so viel Energie des Wassers wie möglich im Register genutzt wird, um den Energieverbrauch zu senken.



VPFC, druckunabhängiges und modulierendes Ventilsystem

Druckunabhängiges Zwei-Wege-Regel- und Einregelungsventil mit modulierendem Stellantrieb und Absperrventil. UNSG-R: Verschraubungssatz mit Überwurfmutter und Innengewinde.



WCK, Wasseranschlussset

Wasseranschlusskit mit allen notwendigen Kupplungen und Schläuchen für den Anschluss vom Produkt an das Ventilsystem. Die Wasseranschlusskits sind für Ventilsysteme vorgesehen, die ein druckunabhängiges Regel- und Einstellventil umfassen.



UNSG und ANS, Anschlussset für Ventilsystem

UNSG: Verschraubungssatz mit Überwurfmutter und Pressende.
ANS: Adapter-Nippelsatz mit Außengewinde und Pressende.



FCWTA, Rücklauftemperatursensor

Ermöglicht eine Regelung der Wassertemperatur im Rücklauf und eine automatische Bypass-Funktion zur Aufrechterhaltung des Frostschutzes und Reduzierung des Energieverbrauchs.

Artikelnummer	Typ	DN	Durchflussbereich l/s
238293	VPFC15LF	DN15	0,012-0,068
238294	VPFC15NF	DN15	0,024-0,13
238295	VPFC20	DN20	0,058-0,32
238296	VPFC25	DN25	0,10-0,60
238297	VPFC32	DN32	0,22-1,03

Artikelnummer	Typ	Beschreibung	Länge
459330	WCK8	Wasseranschlusskit	1000
459331	WCK9	Wasseranschlusskit	350

Artikelnummer	Typ	Beschreibung	Besteht aus
333344	UNSG2015	Verschraubungssatz G20 x 15mm	2
333345	UNSG2518	Verschraubungssatz G25 x 18mm	2
333346	UNSG2522	Verschraubungssatz G25 x 22mm	2
333347	UNSG3228	Verschraubungssatz G32 x 28mm	2
333348	UNSG4035	Verschraubungssatz G40 x 35mm	2
333349	ANS1515	Adapter-Nippelsatz R15	2
333350	ANS2018	Adapter Nippelsatz R20	2
333351	ANS2022	Adapter Nippelsatz R20	2
333352	ANS2528	Adapter-Nippelsatz R25	2
333353	ANS3235	Adapter-Nippelsatz R32	2
74702	FCWTA	Rücklaufwassertemperatursensor	1

**PA34EF, externer Ansaugfilter**

Engmaschiger Filter, der verhindert, dass Schmutz und Ablagerungen in die wasserbeheizten Geräte eindringen. Der Filter kann dank der integrierten Magnetstreifen ganz einfach abgenommen und aufgesetzt werden. Wartungsarbeiten können einfacher durchgeführt werden, da das Gerät nicht geöffnet werden muss.

DTV200S, Filterüberwachung

Misst den Differenzdruck, um zu ermitteln, wie verschmutzt der Filter in wasserbeheizten Geräten ist. Der Messschlauch wird an der Ansaugseite des Geräts angeschlossen (hinter dem Filter). Anpassungen werden in Abhängigkeit vom Gerät und der jeweiligen Umgebung vor Ort vorgenommen. Einstellbarer Bereich 20-300 Pa. Potentialfreier Wechselkontakt zur Alarmmeldung.

Artikelnummer	Typ	Anwendung	Besteht aus
19064	PA34EF10	PAFECW5010	1
19065	PA34EF15	PAFECW5015	1
19066	PA34EF20	PAFECW5020	1
19067	PA34EF25	PAFECW5025	1
17597	DTV200S	PAFECW5010/5015/5020/5025	1



PAWBL, Wandhalterungen

Halterungen für die horizontale Montage des Geräts an einer Wand, Länge 560 mm.



PA34CB, Deckenhalterungen

Deckenhalterungen für die Montage des Geräts an der Decke mit Kabeln oder Gewindestangen (nicht im Lieferumfang enthalten). Die Verwendung von Gewindestangen sollte in Kombination mit Vibrationsdämpfern (PA34VD) erfolgen.



PA34WS, Seilmontagesatz

Verzinkte Drahtseile mit Drahtschlossern zur Sicherung der deckenaufgehängten Geräte. Länge 3 m. Verwendung zusammen mit Deckenhalterungen (PA34CB).

PA34TR, Gewindestangen

Gewindestangen für die Montage des Geräts an einer Decke. Länge 1 m. Verwendung zusammen mit Deckenhalterungen (PA34CB). Zusätzlich ausgestattet mit Vibrationsdämpfern (PA34VD) zur Verringerung von Vibrationen.

PA34VD, Vibrationsdämpfer

Verringert Vibrationen bei Deckenmontagen mit Gewindestangen.

PA4JK, VerbindungsKit

Verwendet, um waagrecht montierte Geräte elegant und einheitlich miteinander zu verbinden. Verfügt über Gelenklaschen und Montageteile.

PA4XT, Ausblas-Verlängerung

Ausblas-Verlängerung mit Teleskopfunktion. Wird für die versenkte Installation von Geräten in Zwischendecken verwendet. 130-200 mm.

PA4DW, Installationspaket für Wandmontage

Ermöglicht eine saubere Installation an der Wand durch Abdecken der Halterungen, Kabel und Leitungen. Verwendung zusammen mit Deckenhalterungen PA34WB.

PA4DC, Installationspaket für Deckenmontage

Ermöglicht eine saubere Installation an der Decke durch Abdecken der Halterungen, Kabel und Leitungen. Für Geräte von 1 bis 1,5 Metern Länge werden zwei Installationspakete benötigt, Geräte von 2 Metern Länge erfordern drei Pakete und 2,5 Meter lange Geräte benötigen vier Pakete. Verfügbar in den Größen: PA3DCS klein 200-300 mm, PA3DCSM mittel 300-500 mm, PA3DCL groß 500-900 mm, PA3DXT Verlängerung 420 mm.



Artikelnummer	Typ	Anwendung	Besteht aus
214951	PAWBL15	PAFEC5010/5015	2
214952	PAWBL20	PAFEC5020	3
214953	PAWBL30	PAFEC5025	4
18059	PA34CB15	PAFEC5010/5015	4
18060	PA34CB20	PAFEC5020	6
18061	PA34CB30	PAFEC5025	8
18062	PA34WS15	PAFEC5010/5015	4
18063	PA34WS20	PAFEC5020	6
18064	PA34WS30	PAFEC5025	8
18056	PA34TR15	PAFEC5010/5015	4
18057	PA34TR20	PAFEC5020	6
18058	PA34TR30	PAFEC5025	8
18065	PA34VD15	PAFEC5010/5015	4
18066	PA34VD20	PAFEC5020	6

Artikelnummer	Typ	Anwendung	Besteht aus
18067	PA34VD30	PAFEC5025	8
110760	PA4JK	PAFEC5000	1
19090	PA4XT10	PAFEC5010	1
19091	PA4XT15	PAFEC5015	1
19092	PA4XT20	PAFEC5020	1
19093	PA4XT25	PAFEC5025	1
110838	PA4DW10	PAFEC5010	1
110839	PA4DW15	PAFEC5015	1
110840	PA4DW20	PAFEC5020	1
110841	PA4DW25	PAFEC5025	1
13557	PA4DCS	PAFEC5000	1
13559	PA4DCM	PAFEC5000	1
13560	PA4DCL	PAFEC5000	1
13561	PA4DXT	PAFEC5000	1



PA4JK, Set zur senkrechten Befestigung

Verwendet, um ein horizontales Gerät für die senkrechte Montage anzupassen. Enthält Befestigungsrahmen und Montageteile zum Befestigen des Gerätes an der Oberseite. Das vertikale Kit ermöglicht auch zwei Geräte übereinander zu installieren. Ein vertikales Kit wird pro Einheit benötigt.



AXP300, Schutzbügel

Am Boden angebrachte Vorrichtung zum Schutz gegen z. B. Einkaufswagen.

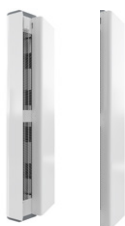

PA4VDW, Installationspaket für die senkrechte Montage

Ermöglicht durch die Abdeckung von Kabeln und Leitungen eine saubere senkrechte Montage.



PA4HE, Verlängerungshaube

Schließt bei senkrechter Montage die Lücken zwischen dem Gerät und der Decke und liefert so eine saubere Installation. Höhe 100-2000 mm. Geben Sie bei der Bestellung den Abstand zwischen der Oberseite des Luftschleiers und der Decke an. Bitte geben Sie außerdem an, ob das Gerät links oder rechts der Öffnung montiert werden soll (von innen gesehen). Ein vertikaler Bausatz ist im Lieferumfang enthalten. PA4HEVDW: Verlängerungshaube für Geräte mit Installationspaket.

Artikelnummer	Typ	Anwendung	Besteht aus
110760	PA4JK	PAFEC5010/5015/5020/5025	1
10028	AXP300	PAFEC5010/5015/5020/5025	1
110754	PA4VDW15	PAFEC5015	1
110755	PA4VDW20	PAFEC5020	1
110756	PA4VDW25	PAFEC5025	1
FE10245	PA4HE	PAFEC5015/5020/5025	1
FE10247	PA4HEVDW	PAFEC5015/5020/5025	1



Der Einbausatz zur vertikalen Montage von Pamir 5000 ermöglicht es, zwei Einheiten übereinander anzubringen.