

Kabel - Fernbedienung

WC 120G



DE Installations- und
Bedienungsanleitung

- Die vorliegende Anleitung enthält ausführliche Anweisungen, die von Ihnen beim Gebrauch des Gerätes zu beachten sind.
- Lesen Sie bitte diese Anleitung vor dem Gebrauch der Kabel-Fernbedienung sorgfältig durch, um die Kabel-Fernbedienung richtig bedienen zu können.
- Nach dem Durchlesen bewahren Sie die Anleitung zu späterer Einsichtnahme gut auf.

WICHTIGER HINWEIS:



Vor der Installation und Verwendung der Kabel-Fernbedienung lesen Sie bitte die vorliegende Anleitung sorgfältig durch. Dann bewahren Sie die Anleitung zu späterer Einsichtnahme gut auf.

Inhaltsverzeichnis

1. SICHERHEITSHINWEISE	2
2. VORBEREITUNG DER INSTALLATION.....	3
3. INSTALLATIONSART	5
4. SPEZIFIKATIONEN	9
5. MERKMALE UND FUNKTIONEN DER KABEL-FERNBEDIENUNG	10
6. DISPLAY DER KABEL-FERNBEDIENUNG	11
7. TASTEN DER KABEL-FERNBEDIENUNG.....	12
8. VORBEREITUNG ZUM BETRIEB	13
9. BETRIEB	14
10. FUNKTIONEN DES TIMERS	18
11. WOCHEN-TIMER.....	20
12. FEHLERBEHANDLUNG	25
13. TECHNISCHE DATEN UND ANFORDERUNGEN	25

1. SICHERHEITSHINWEISE

- Lesen Sie bitte die Sicherheitshinweise vor der Installation des Gerätes sorgfältig durch.
- Weiter unten sind wichtige Sicherheitshinweise beschrieben, die befolgt werden müssen.

 WARNUNG	Bedeutet, dass eine nicht ordnungsgemäße Vorgehensweise zu Tod oder schweren Verletzungen von Personen führen kann.
 HINWEIS	Bedeutet, dass eine nicht ordnungsgemäße Vorgehensweise zu Verletzungen von Personen oder Vermögensverlusten führen kann.



WARNUNG

- Lassen Sie die Installation durch den Lieferanten oder eine Fachfirma durchführen.
 - Falls die Installation durch nicht autorisierte Personen durchgeführt wird, kann sie fehlerhaft sein. Stromschlag- oder Brandgefahr!
 - Befolgen Sie die vorliegende Installationsanleitung.
 - Bei inkorrekt Installation besteht Stromschlag- oder Brandgefahr.
 - Die Installations- bzw. Reparaturarbeiten müssen von entsprechend qualifiziertem Personal durchgeführt werden.
-

Zerlegen Sie das Gerät nicht grundlos.

Bei nicht autorisierter Zerlegung kann das Gerät abnormal arbeiten oder sich überhitzen. Brandgefahr!



BEMERKUNG

- Installieren Sie das Gerät nicht an solchen Orten, an denen brennbare Gase entweichen können. Brandgefahr bei Gasentweichung in der Nähe der Kabel-Fernbedienung.
 - Die Kabel-Fernbedienung nicht mit nassen Händen betätigen und vor Wassereindringen schützen. Sonst besteht Stromschlaggefahr.
 - Die Verkabelung muss den Anforderungen an die Stromversorgung für die Kabel-Fernbedienung gerecht werden. Sonst kann das Kabel elektrisch durchschlagen oder sich überhitzen. Brandgefahr!
 - Zur Verkabelung müssen die spezifizierten Kabel benutzt werden. Die Klemmen dürfen nicht durch externe Kräfte belastet werden. Sonst kann sich der Leiter trennen oder die Klemme überhitzen. Brandgefahr!
-

2. VORBEREITUNG DER INSTALLATION

Installationsort auswählen

Installieren Sie das Gerät nicht an Orten, an denen es durch Öl verunreinigt oder Dampf- bzw. Schwefelgasen ausgesetzt werden kann. Sonst kann sich das Gerät beschädigen, wodurch die Klimaanlage falsch funktionieren kann.

Zubehör für die Installation

1. Überprüfen Sie, ob alle folgenden Teile mitgeliefert wurden.

Nr.	Bezeichnung	Anzahl	Bemerkungen
1	Kabel-Fernbedienung	1	—
2	Installations- und Bedienungsanleitung	1	—
3	Schrauben	3	M4x20 (zur Wandmontage)
4	Dübel	3	zur Wandmontage
5	Schrauben	2	M4x25 (zur Montage an Installationsdose)
6	Abstandssäulen aus Kunststoff	2	zur Befestigung an Installationsdose
7	Batterie	1	
8	Anschlusskabelsatz	1	Option

2. Bauseitig stellen Sie die folgenden Teile bereit:

Nr.	Bezeichnung	Anzahl (in der Wand eingebaut)	Parameter (nur informativ)	Bemerkungen
1	Installationsdose	1	—	—
2	Kabelrohr (Schutztülle und Befestigungsschraube)	1	—	—

Anweisungen zur Installation der Kabel-Fernbedienung

- In dieser Anleitung ist die Installation der Kabel-Fernbedienung beschrieben. Beim Anschließen der Kabel-Fernbedienung an die Inneneinheit gehen Sie gemäß dem Schaltplan in der Installationsanleitung vor.
- Die Kabel-Fernbedienung arbeitet in einem Niederspannungskreis. Sie darf nicht direkt an ein Starkstromkabel von 220 V oder 380 V des Stromnetzes angeschlossen werden. Das Starkstromkabel und das Schwachstrom-Steuerkabel der Kabel-Fernbedienung dürfen nicht gemeinsam in einem Rohr installiert werden. Der Abstand zwischen dem Starkstromkabel und dem Schwachstrom-Steuerkabel muss mindestens 300–500 mm betragen.
- Das abgeschirmte Kabel der Kabel-Fernbedienung muss richtig geerdet werden.
- Sobald die Kabel-Fernbedienung angeschlossen ist, schließen Sie keinen Isolationsmesser an das Steuerkabel an.

3. INSTALLATIONSART

1. Abmessungen der Kabel-Fernbedienung



Abb. 3-1

2. Frontteil der Kabel-Fernbedienung abnehmen

- Stecken Sie einen Schlitzschraubendreher in die Aussparungen im Rückteil der Kabel-Fernbedienung (2 Punkte), und nehmen Sie das Frontteil der Kabel-Fernbedienung ab. (Abb. 3-2)

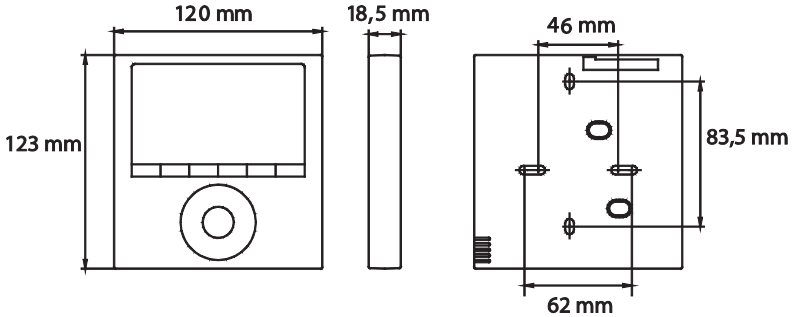
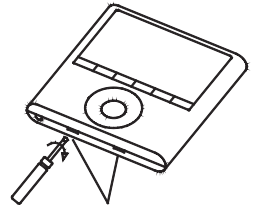

Aussparungen

Abb. 3-2



HINWEIS

Innerhalb des Frontteils der Kabel-Fernbedienung ist die Elektronikplatine eingebaut. Achten Sie darauf, dass die Elektronikplatine nicht durch den Schraubendreher beschädigt wird.

3. Rückteil der Kabel-Fernbedienung befestigen

- Bei der Oberflächeninstallation befestigen Sie das Rückteil der Kabel-Fernbedienung mit 3 Schrauben (M4×20) und Dübeln an die Wand. (Abb. 3-3)



Abb. 3-3

- Bei der Unterputzinstallation befestigen Sie das Rückteil der Kabel-Fernbedienung mit 2 Schrauben (M4×25) an die Installationsdose und diese mit 1 Schraube (M4×20) an die Wand.
(Abb. 3-4)



Abb. 3-4

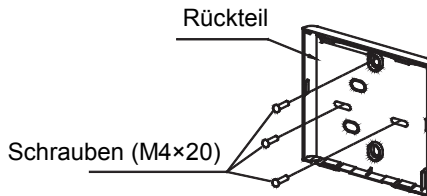

HINWEIS

Die Oberfläche zur Installation des Rückteils muss eben sein. Ziehen Sie die Befestigungsschrauben nicht zu stark an, um das Rückteil der Kabel-Fernbedienung nicht zu verformen.

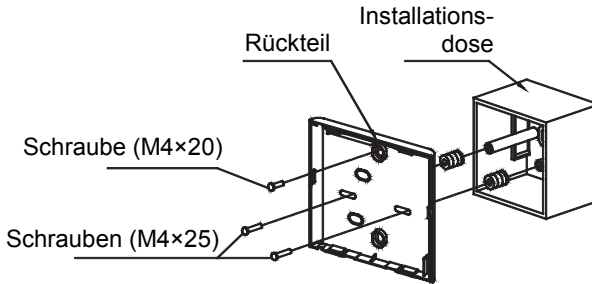
4. Batterie installieren



Abb. 3-5

- Schieben Sie die Batterie in die Halterung so ein, dass ihr Pluspol der Markierung entspricht. (Siehe Abb. 3-5)
- Bei der ersten Inbetriebnahme der Kabel-Fernbedienung stellen Sie die richtige Uhrzeit ein. Die Batterie in der Kabel-Fernbedienung sorgt für die Versorgungsspannung der Uhr während eines Netzausfalls. Ist die Zeitanzeige nach der Stromrückkehr nicht richtig, ist die Batterie leer und muss ausgetauscht werden.

5. Inneneinheit anschließen

Das Kabel kann der Kabel-Fernbedienung auf vier Weisen zugeleitet werden:

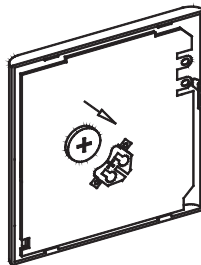
1. von hinten
2. von unten
3. von oben
4. von oben in der Mitte

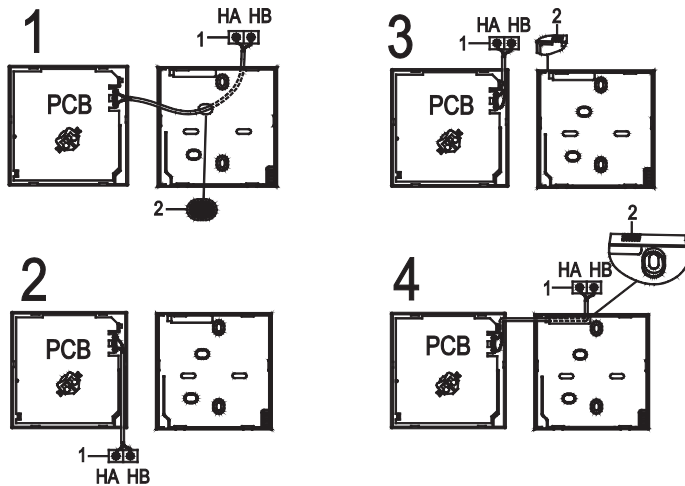

Bezeichnungen im Bild:

PCB: Elektronikplatine

1: Inneneinheit

2: Kabelloch mit Schneidzange oder ähnlichem Werkzeug herstellen.

Klemmen Sie das Steuerkabel an die Kabel-Fernbedienung (Klemmen HA, HB) und an die Inneneinheit (Klemmen HA, HB) an. (Die Paarung der Klemmen HA und HB muss nicht eingehalten werden.)



HINWEIS

Sorgen Sie dafür, dass KEIN Wasser in die Kabel-Fernbedienung eindringen kann. Installieren Sie das Kabel mit einem Kabelbogen so, dass Wasser am Kabel nicht in die Kabel-Fernbedienung fließen kann. Dichten Sie die Löcher mit geeignetem Kitt ab.



Abb. 3-6

6. Frontteil der Kabel-Fernbedienung installieren

Setzen Sie das Frontteil auf das Rückteil auf, dann rasten Sie das Frontteil ein. Achten Sie darauf, dass das Kabel während der Installation nicht verklemt wird. (Abb. 3-7)

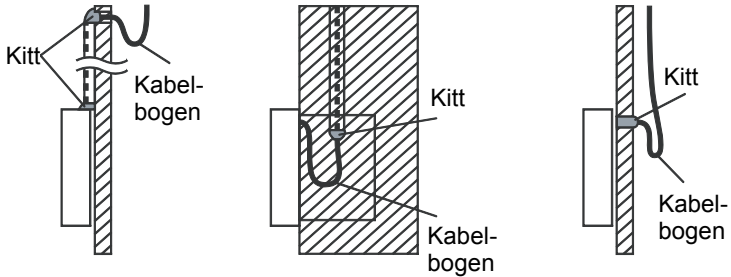

Abb. 3-7

BEMERKUNG:

Alle Abbildungen in dieser Anleitung dienen nur zur Orientierung. Das Aussehen Ihrer Kabel-Fernbedienung kann von der Abbildung etwas abweichen. Das tatsächliche Aussehen ist maßgebend.

4. SPEZIFIKATIONEN

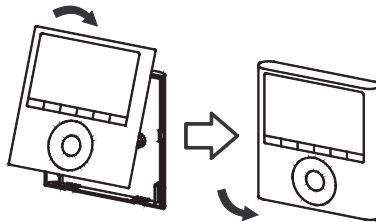
Eingangsspannung	5 V DC / 12 V DC
Umgebungstemperatur	-5–43 °C
Umgebungsfeuchtigkeit	40–90 % RH

Kabelspezifikationen

Kabeltyp	Querschnitt	Gesamtlänge
Abgeschirmtes Kabel mit PVC-Isolation	2x0,75–2x1,25 mm ²	≤ 50m

5. MERKMALE UND FUNKTIONEN DER KABEL-FERNBEDIENUNG

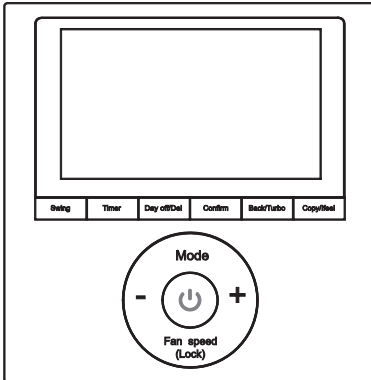

Vorteile:

LCD-Display:

- Zeigt Fehlercodes an. Wichtig für den Kundendienst.
- Zeigt Raumtemperatur an.

Bauweise:

Vier Möglichkeiten für den Kabelanschluss, keine Nasen am Rückteil, Kabelanschluss und Geräteinstallation mehr komfortabel.

Wochen-Timer

Funktionen:

- Betriebsart: Automatik, Kühlen, Entfeuchten, Heizen, Gebläse
- Gebläsedrehzahl: automatisch, niedrig, mittel, hoch
- Richtung der ausgeblasenen Luft einstellen (bei einigen Modellen)
- EIN-/AUS-Timer
- Temperatur einstellen
- Wochen-Timer
- I feel (Temperatursensor auswählen)
- Kindersicherung
- LCD-Display
- Uhr
- Deckelsteuerung (bei einigen Modellen)

6. DISPLAY DER KABEL-FERNBEDIENUNG

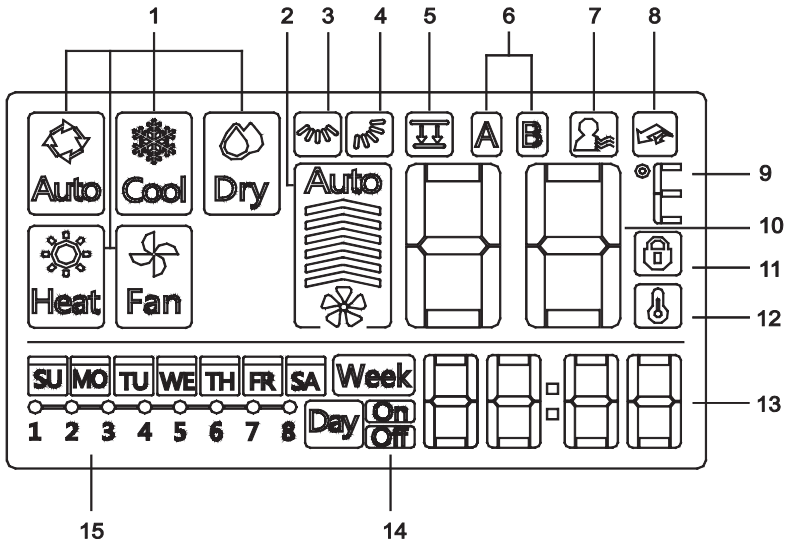

1. Betriebsartenanzeigen
2. Gebläsedrehzahlanzeige
3. Luftrichtungsanzeige (nach links/rechts)
4. Luftrichtungsanzeige (nach oben/unten)
5. Deckelsteuerungsanzeige
6. Anzeigen für Haupt-/Nebeneinheit
7. I feel-Anzeige
8. Turbo-Anzeige
9. °C / °F-Anzeige
10. Temperaturanzeige
11. Sperranzeige
12. Raumtemperatur-Anzeige
13. Zeitanzeige
14. EIN-/AUS-Timer
15. Anzeigen für Timer-Einstellungen

7. TASTEN DER KABEL-FERNBEDIENUNG

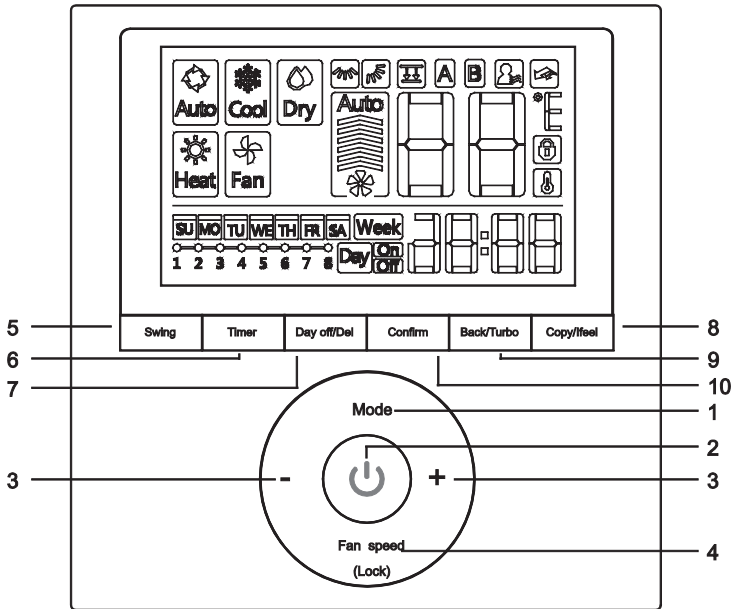

1. MODE-Taste (Betriebsart)
2. POWER-Taste (EIN/AUS)
3. +/- Taste (Parameter einstellen)
4. FAN SPEED-Taste (Gebälasedrehzahl)
5. SWING-Taste (Luftablenkung)
6. TIMER-Taste (Schaltuhr)
7. DAY OFF/DEL-Taste (Ruhetag/Laufdauer Plus)
8. COPY// FEEL-Taste (Kopieren/Temperatursensor)
9. BACK/TURBO-Taste (Zurück/Turbo)
10. CONFIRM-Taste (Bestätigen)

8. VORBEREITUNG ZUM BETRIEB

Aktuellen Tag und Uhrzeit einstellen

1



Drücken Sie die Timer-Taste für mindestens 3 Sekunden.
Die Timeranzeige fängt an zu blinken.

2

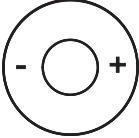

Durch Drücken der Tasten + oder – stellen Sie den Tag ein.
Der ausgewählte Tag blinkt.

(Bezeichnung der Tage: SU = Sonntag, MO = Montag, TU = Dienstag, WE = Mittwoch, TH = Donnerstag, FR = Freitag, SA = Samstag)



3



Sobald der Tag eingestellt ist, drücken Sie die Timer-Taste, um zur Einstellung der Uhrzeit zu wechseln. Die Einstellung wird auch beendet, wenn keine Taste innerhalb von 10 Sekunden gedrückt wird.

4

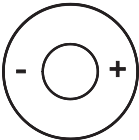

Durch Drücken der Tasten + oder – stellen Sie die aktuelle Uhrzeit ein.

Drücken Sie die Taste wiederholt, um die aktuelle Uhrzeit in Schritten von 1 Minute einzustellen.

Drücken Sie die Taste und halten Sie sie gedrückt, um die Uhrzeit schnell einzustellen.



Beispiel: Montag 11:20 Vormittag

5



Sobald die Einstellung fertig ist, drücken Sie die Timer-Taste, um die Zeiteinstellung zu beenden. Die Einstellung wird auch beendet, wenn keine Taste innerhalb von 10 Sekunden gedrückt wird.

9. BETRIEB

Betrieb starten/stoppen



Drücken Sie die Power-Taste.

Betrieb der Klimaanlage einstellen

Betriebsart einstellen

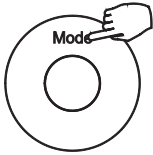

Durch Drücken der Mode-Taste stellen Sie die Betriebsart ein. (Bei nur zum Kühlen bestimmten Modellen arbeitet die Heizfunktion nicht.)
(Bezeichnung der Betriebsarten: Auto = Automatik, Cool = Kühlen, Dry = Entfeuchten, Heat = Heizen, Fan = Gebläse)



Gewünschte Temperatur einstellen

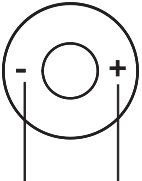

Verringern Erhöhen

Durch Drücken der Tasten + oder – stellen Sie die Soll-Temperatur ein.
Einstellbereich für die Soll-Temperatur: 17–30 °C (modellabhängig).

Geblüsedrehzahl einstellen

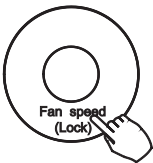

Durch Drücken der Fan-Taste stellen Sie die gewünschte Gebläsedrehzahl ein. (Die Taste reagiert nicht, wenn die Betriebsarten Automatik oder Entfeuchten eingestellt sind.)

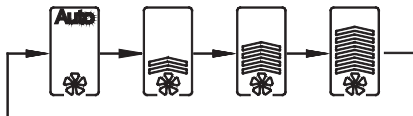

Raumtemperatursensor wählen



Drücken Sie die I feel-Taste, um einzustellen, ob die Raumtemperatur vom Temperatursensor der Inneneinheit oder der Kabel-Fernbedienung gemessen wird.

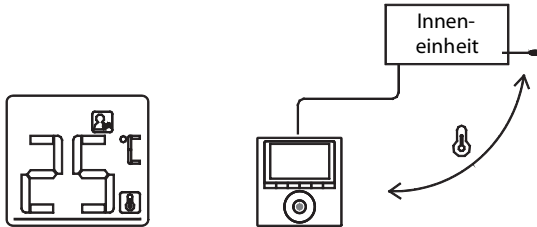

Ersch. heint die I feel-Anzeige , wird die Raumtemperatur vom Temperatursensor der Kabel-Fernbedienung gemessen.

Kindersicherung

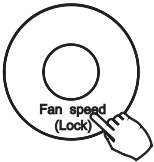

Drücken Sie die Lock-Taste für 3 Sekunden, um die Funktion Kindersicherung zu aktivieren und alle Tasten der Kabel-Fernbedienung zu sperren.

Drücken Sie die Taste wieder für 3 Sekunden, um die Funktion Kindersicherung zu deaktivieren.

Bei aktivierter Kindersicherung erscheint die Anzeige .

Tastenton einstellen



Drücken Sie die Tasten Swing und Timer für 3 Sekunden gleichzeitig, um den Tastenton auszuschalten.

Drücken Sie die Tasten wieder für 3 Sekunden, um den Tastenton einzuschalten.

Temperatureinheit °C / °F auswählen (bei einigen Modellen)



Drücken Sie die Tasten Back und Copy für 3 Sekunden gleichzeitig, um zwischen den Temperatureinheiten °C/°F zu wechseln.

Turbo-Funktion (bei einigen Modellen)



Drücken Sie die Turbo-Taste, um die Turbo-Funktion (Klimatisierungsprozess beschleunigen) zu aktivieren. Drücken Sie die Taste nochmals, um die Turbo-Funktion zu deaktivieren.

Bei aktivierter Turbo-Funktion erscheint die Anzeige .

Deckelsteuerung (bei einigen Modellen)

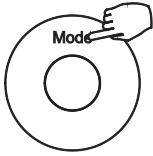

1. Bei ausgeschaltetem Gerät drücken Sie die Mode-Taste und halten Sie sie gedrückt, um die Deckelsteuerung zu aktivieren. Die Anzeige  blinkt.

Bei aktivierter Deckelsteuerung erscheint die Anzeige F2.

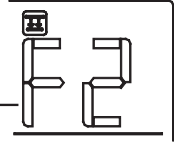

2. Drücken Sie die Tasten + oder -, um das Öffnen/Schließen des Deckels steuern zu können.
Durch Drücken der + Taste kann der Deckel während des Schließens gestoppt werden.
Durch Drücken der - Taste kann der Deckel während des Öffnens gestoppt werden.

Luftführung (nur für Modelle mit automatischer Luftführungsfunktion horizontal / vertikal)

1. Luftführung horizontal

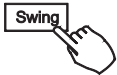

Durch drücken der Taste aktivieren Sie den automatischen Richtungswechsel der Lüftungsklappen in horizontaler Richtung. Drücken Sie die Taste nochmals, um die Funktion zu deaktivieren. Bei aktivierter Luftführungsfunktion horizontal erscheint die Anzeige



2. Luftführung vertikal

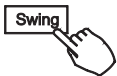

Durch drücken der Taste aktivieren Sie den automatischen Richtungswechsel der Lüftungsklappen in vertikaler Richtung. Bei aktivierter Luftführungsfunktion vertikal erscheint die Anzeige



Luftführung (für Modelle ohne automatische Funktion Luftführung vertikal)

Luftführung horizontal

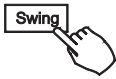

Drücken Sie die Swing-Taste, um die Richtung der ausgeblasenen Luftführung horizontal einzustellen.

1. Mit jedem Tastendruck wird die Luftablenklamelle um 6 Grad bewegt.
2. Drücken Sie die Taste und halten Sie sie für 2 Sekunden gedrückt, um die Funktion Luft nach oben/unten einzuschalten. Drücken Sie die Taste nochmals, um die Funktion auszuschalten.

Bei aktivierter Funktion Luft nach oben/unten erscheint die Anzeige . (Kann nicht bei allen Modellen benutzt werden.)

Verfahren Sie nach den folgenden Anweisungen, wenn das Gerät mit vier getrennt arbeitenden Lamellen für die Funktion Luft nach oben/unten ausgestattet ist.

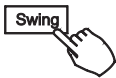

1. Drücken Sie die Swing-Taste, um die Funktion Luft nach oben/unten zu aktivieren.

Die Anzeige  blinkt. (Nicht bei allen Modellen gültig.)

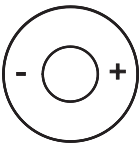

2. Durch Drücken der Tasten + oder - kann eine der vier Lamellen ausgewählt werden. Durch jede Tastenbetätigung werden die einzelnen Luftablenklamellen in folgender Reihenfolge zyklisch ausgewählt (die Anzeige  sagt aus , dass sich alle vier Lamellen gleichzeitig bewegen).

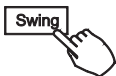
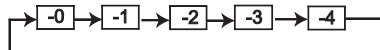

3. Dann stellen Sie für die ausgewählte Lamelle die Richtung der ausgeblasenen Luft nach oben/unten mit der Swing-Taste ein.

10. FUNKTIONEN DES TIMERS



Wochen-Timer

Mit dieser Timer-Funktion stellen Sie die Betriebszeiten für die einzelnen Wochentage ein.



EIN-Timer

Mit dieser Timer-Funktion geben Sie die Zeit ein, nach deren Ablauf die Klimaanlage gestartet wird.



AUS-Timer

Mit dieser Timer-Funktion geben Sie die Zeit ein, nach deren Ablauf die Klimaanlage gestoppt wird.



EIN- und AUS-Timer

Mit dieser Timer-Funktion geben Sie die Zeiten ein, nach deren Ablauf die Klimaanlage gestartet bzw. gestoppt wird.

Timer für Ein-/Ausschalten einstellen

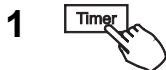

Durch Drücken der Timer-Taste wählen Sie den EIN-Timer oder den AUS-Timer aus.



Drücken Sie die Confirm-Taste. Die Uhrzeitanzeige fängt an zu blinken.

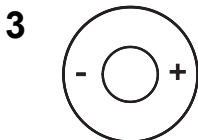

Beispiel: Der AUS-Timer ist auf 6:00 Nachmittag eingestellt.

Durch Drücken der Tasten + oder – stellen Sie den Zeitpunkt an, an dem die Klimaanlage vom Timer automatisch gestartet oder gestoppt werden soll.



Drücken Sie die Confirm-Taste nochmals, um die Einstellung zu beenden.

Timer für Ein- und Ausschalten einstellen

1



Durch Drücken der Timer-Taste wählen Sie den EIN- und AUS-Timer  aus.

2



Drücken Sie die Confirm-Taste. Die Uhrzeitanzeige fängt an zu blinken.

3

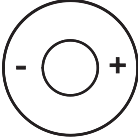

Durch Drücken der Tasten + oder - stellen Sie die Zeit für den EIN-Timer ein. Dann drücken Sie die Confirm-Taste, um die Einstellung zu bestätigen.

4

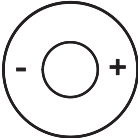

Durch Drücken der Tasten + oder - stellen Sie die Zeit für den AUS-Timer ein.

5



Drücken Sie die Confirm-Taste, um die Einstellung zu beenden.

11. WOCHEN-TIMER

Wochen-Timer einstellen

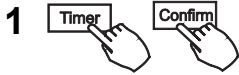

Einstellung für den Wochen-Timer starten

Durch Drücken der Timer-Taste wählen Sie **Week** aus. Dann drücken Sie die Confirm-Taste, um die Wahl zu bestätigen.

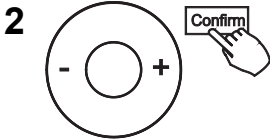

Wochentag einstellen

Durch Drücken der Tasten + oder – wählen Sie den Wochentag aus. Dann drücken Sie die Confirm-Taste, um die Einstellung zu bestätigen.

(Bezeichnung der Tage: SU = Sonntag, MO = Montag, TU = Dienstag, WE = Mittwoch, TH = Donnerstag, FR = Freitag, SA = Samstag)

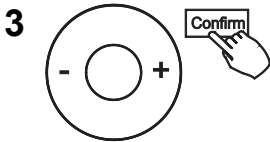

EIN-Timer für das Zeitintervall Nr. 1 einstellen

Durch Drücken der Tasten + oder – stellen Sie die Zeit für den EIN-Timer ein. Dann drücken Sie die Confirm-Taste, um die Einstellung zu bestätigen.



Beispiel: Zeitintervall Nr. 1 für Dienstag

Für jeden Wochentag können bis zu 4 Betriebs-Zeitintervalle eingestellt werden. Stellen Sie den Wochen-Timer so ein, dass die Einstellung Ihrem Lebensstil gerecht wird.

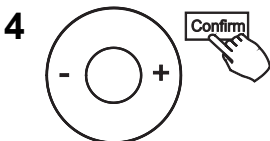

AUS-Timer für das Zeitintervall Nr. 1 einstellen

Durch Drücken der Tasten + oder – stellen Sie die Zeit für den AUS-Timer ein. Dann drücken Sie die Confirm-Taste, um die Einstellung zu bestätigen.

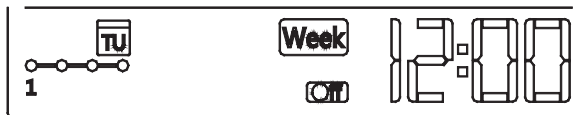

Beispiel: Zeitintervall Nr. 1 für Dienstag

5 Wiederholen Sie Schritte 3–4, um evtl. weitere Betriebs-Zeitintervalle einzustellen.

6 Wiederholen Sie Schritte 2–5, um evtl. weitere Wochentage einzustellen.

BEMERKUNGEN:

- Während der Einstellung des Wochen-Timers kann die Back-Taste gedrückt werden, um zum vorherigen Schritt zurück zu wechseln.
- Die Einstellung des Timers kann durch Drücken der Day off-Taste gelöscht werden.
- Wird keine Taste innerhalb von 30 Sekunden gedrückt, wird die aktuelle Einstellung wiederhergestellt und der Einstellungsmodus des Wochen-Timers beendet.

Wochen-Timer gebrauchen

- **Wochen-Timer aktivieren**



Drücken Sie die Timer-Taste, um den Timer zu aktivieren, das Timer-Icon **Week** wird angezeigt.

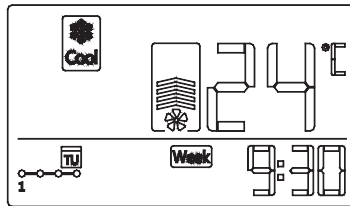

Beispiel

- **Wochen-Timer deaktivieren**



Drücken Sie die Timer-Taste, um den Timer zu deaktivieren, das Timer-Icon **Week** erlischt.

- **Klimaanlage ausschalten, wenn der Wochen-Timer aktiviert ist**



1. Wird die Power-Taste einmal kurz gedrückt, schaltet sich die Klimaanlage vorübergehend aus. Die Klimaanlage schaltet sich automatisch zum für den EIN-Timer eingestellten Zeitpunkt wieder ein.

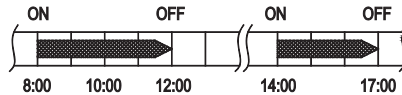

Beispiel: Wird die Power-Taste um 10.00 Uhr einmal kurz gedrückt, schaltet sich die Klimaanlage um 14.00 wieder ein. (ON = Einschalten, OFF = Ausschalten)

2. Wird die Power-Taste für 2 Sekunden gedrückt gehalten, schaltet sich die Klimaanlage vollständig aus.

Ruhetag (Urlaub/Feiertag) einstellen



Im Wochen-Timer-Modus drücken Sie die Confirm-Taste.

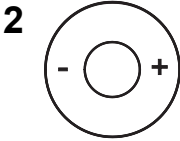

Durch Drücken der Tasten + oder – wählen Sie den Wochentag aus.



Drücken Sie die Day off-Taste, um den ausgewählten Tag als Ruhetag einzustellen.

Die Anzeige des ausgewählten Tages **WE** erlischt

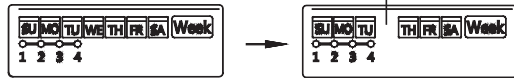

Beispiel: Als Ruhetag ist Mittwoch (WE) eingestellt.



Durch Wiederholen der Schritte 2 und 3 können auch weitere Tage als Ruhetag eingestellt werden.



Drücken Sie die Back-Taste, um zum Wochen-Timer-Modus zurück zu wechseln.

- Einstellung des Ruhetages löschen: Verfahren Sie wie beim Einstellen des Ruhetages.

Bemerkung: Die Einstellung des Ruhetages wird nach Ablauf des jeweiligen Tages automatisch gelöscht.

Funktion Laufdauer Plus



Im Wochen-Timer-Modus drücken Sie die Del-Taste einmal. Es erscheint die Anzeige **0h**.

Drücken Sie die Taste zweimal, bis **1h** angezeigt wird, und warten Sie 3 Sekunden für die Bestätigung. Durch diese Einstellung wird das Gerät 1 Stunde länger laufen.

Drücken Sie die Taste dreimal, bis **2h** angezeigt wird, und warten Sie 3 Sekunden für die Bestätigung. Durch diese Einstellung wird das Gerät 2 Stunden länger laufen.

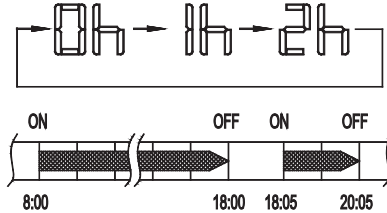

Beispiel: Wird von Ihnen die Del-Taste um 18:05 gedrückt und **2h** ausgewählt, schaltet sich die Klimaanlage erst um 20:05 Uhr aus. (ON = eingeschaltet, OFF = ausgeschaltet)

Einstellungen von einem Tag in einen anderen Tag kopieren

Die gespeicherten Einstellungen der Betriebszeiten können in einen anderen Wochentag kopiert werden. Es werden alle Einstellungen des ausgewählten Wochentages kopiert. Durch zweckmäßige Verwendung des Kopiermodus wird das Einstellen der Betriebszeiten für den Wochen-Timer erleichtert.



Im Wochen-Timer-Modus drücken Sie die Confirm-Taste.

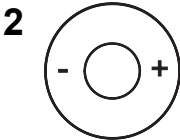

Durch Drücken der Tasten + oder – wählen Sie den Tag aus, von dem Sie kopieren möchten.



Drücken Sie die Copy-Taste. Im Display erscheint die Anzeige "CY".

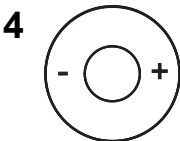

Durch Drücken der Tasten + oder – wählen Sie den Tag aus, in den Sie kopieren möchten.



Drücken Sie die Copy-Taste, um den Kopiervorgang auszuführen.

Die Anzeige des
ausgewählten Tages
 blinkt schnell

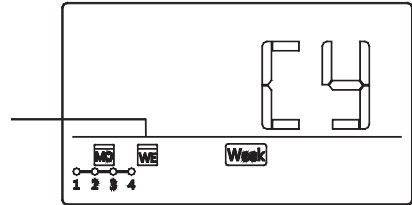

Beispiel: Einstellungen von Montag (MO) in Mittwoch (WE)
kopieren.

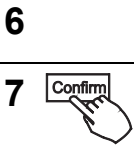

Durch Wiederholen der Schritte 4 bis 5 können Einstellungen für
weitere Tage kopiert werden.



Drücken Sie die Back-Taste, um zum Wochen-Timer-Modus
zurück zu wechseln.

12. FEHLERBEHANDLUNG

Arbeitet das System nicht korrekt, überprüfen Sie das System nach den folgenden Anweisungen.

Nr.	BESCHREIBUNG VON STÖRUNGEN UND SCHUTZFUNKTIONEN	NUMMERISCHES DISPLAY
1	Kommunikationsfehler zwischen der Kabel-Fernbedienung und der Inneneinheit	F0
2	Abnormaler Deckelzustand	F1

Erscheinen andere Fehlercodes im Display, suchen Sie die entsprechenden Hinweise in der Bedienungsanleitung aus.

RÜCKNAHME ELEKTRISCHER ABFÄLLE



Das aufgeführte Symbol am Produkt oder in den Beipackunterlagen bedeutet, dass die gebrauchten elektrischen oder elektronischen Produkte nicht gemeinsam mit Hausmüll entsorgt werden dürfen. Zur ordnungsgemäßen Entsorgung geben Sie die Produkte an bestimmten Sammelstellen kostenfrei ab. Durch ordnungsgemäße Entsorgung dieses Produktes leisten Sie einen Beitrag zur Erhaltung natürlicher Ressourcen und Vorbeugung negativer Auswirkungen auf die Umwelt und menschliche Gesundheit als Konsequenzen einer falschen Entsorgung von Abfällen. Weitere Details verlangen Sie von der örtlichen Behörde oder der nächstliegenden Sammelstelle.



Systemair behält sich das Recht vor, Änderungen und Verbesserungen am Inhalt dieser Anleitung ohne Vorankündigung vorzunehmen.



Systemair GmbH • Seehöfer Str. 45 • D-97944 Windischbuch
Tel.: +49 (0)7930/9272-0 • Fax: +49 (0)7930/9273-92
www.systemair.com